

Brandschutz-Schiebetore aus Holz

Grandissimo-Piano

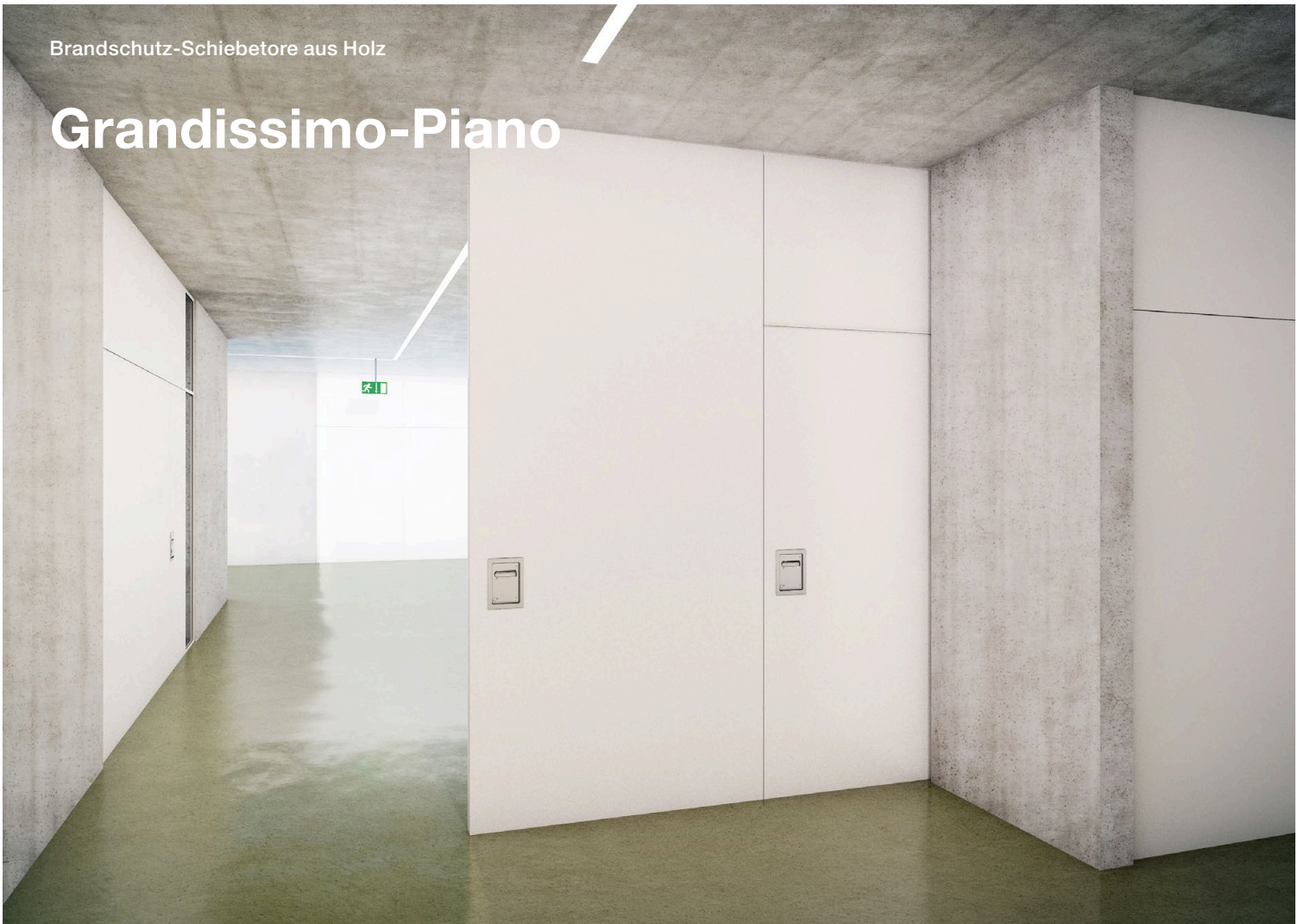

Grandissimo-Piano

Produktgruppe:

Vollflächige Brandschutz-Schiebetore unterteilen Fluchtwege in Brandabschnitte und schützen vor Feuer und Rauch

Spezifikationen:

Brandschutz-Schiebetore ohne Decken- und Bodenlaufschiene, dadurch

keine störenden Unterbrüche in den Decken- und Bodenverläufen, im Brandfall automatisch schliessend

Brandschutzklasse:
EI30 nach EN 1634-1

Varianten:

- Brandschutz-Schiebetor ohne Fluchttür
- Brandschutz-Schiebetor mit Fluchttür

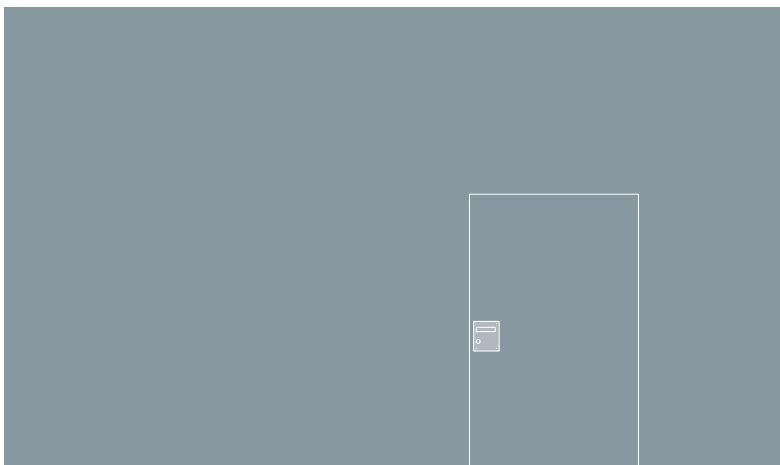

Produktbezeichnung

Grandissimo-Piano

Lichtmass max.

B 4499 mm / H 4322 mm

Türfläche max.

12.96 m²

Detailschnitte

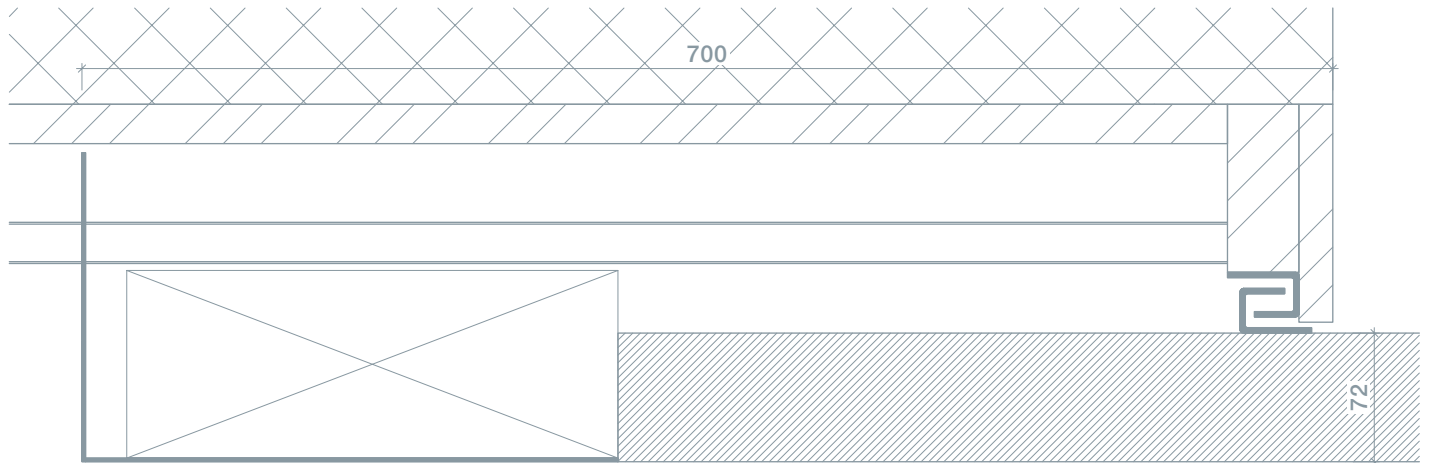

Horizontalschnitt Antriebsseite

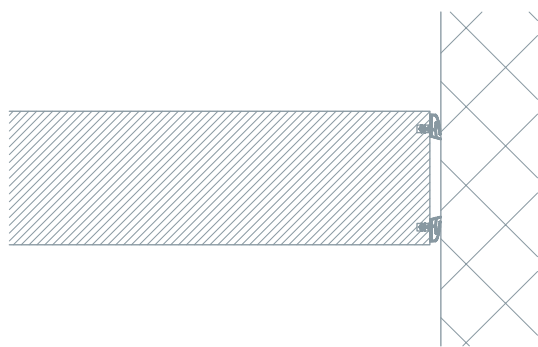

Horizontalschnitt Wandanschluss

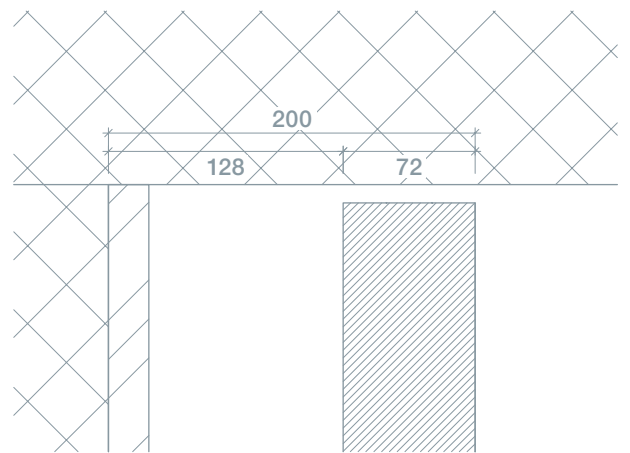

Vertikalschnitt Deckenanschluss

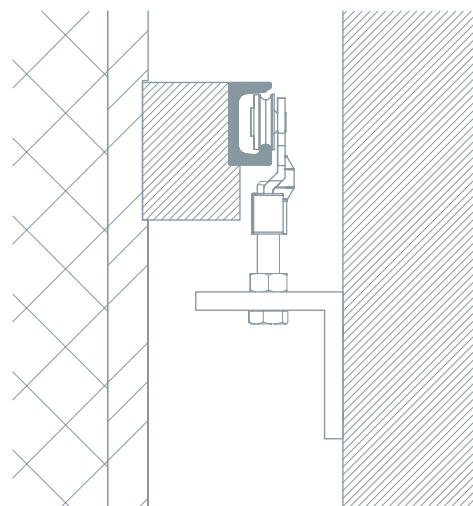

Vertikalschnitt Laufschiene

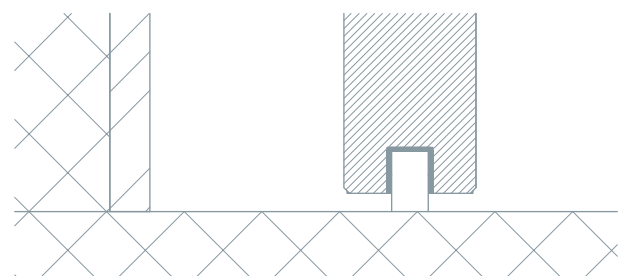

Vertikalschnitt Bodenanschluss

Jegen Brandschutz-Lösungen

Die Jegen AG entwickelt, fertigt und liefert Produkte für den kommerziellen Innenausbau. Als Komplettdienstleister wickeln wir für Sie ganze Projekte ab – von der Detailplanung bis zur fertigen Montage, inklusive Nachbetreuung und Wartung.

Im Bereich Brandschutz gehört Jegen zu den führenden Schweizer Anbietern von Premiumtüren und -toren in Holz, Glas und Metall (mit VKF-Anerkennungsnummer). Aus einer Hand bedienen wir Sie ebenso mit Verarbeiterlösungen Metalltüren oder Produkten von Partnerfirmen. Mit unseren qualifizierten Mitarbeiterinnen und Mitarbeitern und unserer langjährigen Erfahrung setzen wir uns mit grösstmöglicher Flexibilität auch gerne für Sie ein.

Alle Holzprodukte sind FSC zertifiziert erhältlich.

Unser Qualitätsmanagement ist zertifiziert nach Norm ISO 9001 und das Umweltmanagement nach Norm ISO 14001.

Im Rahmen unseres Umweltkodex-Programms «NaturaSwiss» für Nachhaltigkeit im Bau von Spezial-Brandschutzelementen sind weiterführende projektspezifische Lösungen möglich: Neben gewissen Basisstandards – wie zum Beispiel die ausschliessliche Verwendung von Schweizer Massivholz in bestimmten Baugruppen, oder die CO₂-neutrale Beheizung der Geschäftsräume mit Restholz aus der Produktion – können mit jedem Kunden projektbezogen «NaturaSwiss» Nachhaltigkeits- und Herkunftsstandards vereinbart werden, die über die Basisversprechen hinausgehen und im Auftragswesen der Jegen AG jederzeit nachvollziehbar sind.



Neben den Leistungen für Brandschutz/ Innenausbau bietet die Jegen AG Komplettlösungen für den Laden- und Gastrobau.

Unsere beste Arbeit – Ihr perfekter Auftritt